



studio XPS™

ASENNUSOHJE

Malli PP17S

Huomautukset, varoitukset ja vaarat

-  **HUOMAUTUS:** Huomautukset ovat tärkeitä tietoja, joiden avulla voit käyttää tietokonetta entistä paremmin.
-  **VAROITUS:** Varoitukset kertovat tilanteista, joissa laitteisto voi vahingoittua tai joissa tietoja voidaan menettää. Niissä kerrotaan myös, miten nämä tilanteet voidaan välttää.
-  **VAARA:** Vaarailmoitukset kertovat tilanteista, joihin saattaa liittyä omaisuusvahinkojen, loukkaantumisen tai kuoleman vaara.

Tämän asiakirjan tiedot voivat muuttua ilman erillistä ilmoitusta.

© 2008-2009 Dell Inc. Kaikki oikeudet pidätetään.

Näiden materiaalien jäljentäminen kaikin tavoin ilman Dell Inc:in kirjallista lupaa on kielletty.

Tekstissä käytetyt tavaramerkit: *Dell*, *DELL*-logo, *XPS* ja *DellConnect* ovat Dell Inc:in omistamia tavaramerkkejä; *Intel* on Intel Corporationin omistama rekisteröity tavaramerkki ja *Core* tavaramerkki Yhdysvalloissa ja muissa maissa; *Microsoft*, *Windows*, *Windows Vista* ja *Windows Vista -käynnistyspainikkeen logo* ovat Microsoft Corporationin Yhdysvalloissa ja/tai muissa maissa omistamia tavara- tai rekisteröityjä tavaramerkkejä; *Blu-ray Disc* on Blu-ray Disc Associationin omistama tavaramerkki; *Bluetooth* on Bluetooth SIG, Inc:in omistama rekisteröity tavaramerkki, ja Dell käyttää sitä lisenssin puitteissa.

Muut tekstissä mahdollisesti käytetyt tavaramerkit ja tuotenimet viittaavat joko merkkien ja nimien haltijoihin tai näiden tuotteisiin. Dell Inc. kieltää omistusoikeuden muihin kuin omiin tavaramerkkeihinsä ja tuotemerkeihinsä.

Sisältö

Studio XPS™ -matkatietokoneen asentaminen	5	Tietokone vasemmalta katsottuna	20
Ennen tietokoneen käyttöönottoa	5	Näytön ominaisuudet	22
Kytke verkkolaite	6	Media-, langaton- ja virtaohjaimet	23
Tarkista langaton ohjaus	7	Tietokoneen runko ja näppäimistö	24
Kytke verkkokaapeli (valinnainen)	8	Valinnainen grafiikkasuoritin	26
Paina virtapainiketta	9	Ohjelmien ominaisuudet	26
Windows Vista® -käyttöjärjestelmän asentaminen	10	Ongelmien selvittäminen	29
Yhteyden muodostaminen Internetiin (valinnainen)	10	Verkko-ongelmat	29
5.1-kanavaisen ääniyhteyden asentaminen	12	Virtaongelmat	30
Akun irrottaminen ja vaihtaminen	13	Muistiongelmat	31
Studio XPS™:n käyttö	14	Lukittumiset ja ohjelmaongelmat	31
Laitteen tilan ilmaisimet	14	Tukityökalujen käyttäminen	33
Tietokone oikealta katsottuna	16	Dell Support Center	33
		Järjestelmäviestit	34
		Laitteiden vianmääritys	36
		Dell Diagnostics	36

Järjestelmän palauttaminen	37
Järjestelmän palauttaminen	37
Dell Factory Image Restore	39
Käyttöjärjestelmän uudelleenasetus	40
Ohjeiden saaminen	42
Tekninen tuki ja asiakaspalvelu	43
DellConnect™	43
Online-palvelut	43
AutoTech-palvelu	44
Tuotetiedot	45
Tuotteiden palauttaminen takuukorjausta tai korvausta varten	45
Ennen kuin soitat	46
Dellin yhteystiedot	47
Muiden lisätietojen ja resurssien löytäminen	48
Perustiedot	50
Hakemisto	59

Studio XPS™ -matkatietokoneen asentaminen

Tämä luku sisältää tietoja, jotka auttavat asentamaan Studio XPS 1340:n ja liittämään lisälaitteet.

Ennen tietokoneen käyttöönottoa

Varmista tietokonetta sijoittaessasi, että pääset helposti käsiksi virtalähteeseen, ilmanvaihto on riittävä ja että tietokoneen alusta on tasainen.

Ilmavirran rajoittaminen Inspiron-tietokoneen ympärillä voi aiheuttaa sen ylikuumentumisen. Varmista ylikuumentumisen ehkäisemiseksi, että tietokoneen taakse jää vähintään 10,2 cm ja kaikille muille sivuille vähintään 5,1 cm tilaa. Kun tietokone on käynnissä, älä koskaan laita sitä suljettuun tilaan, kuten komeroon tai vetolaatikkoon.

- ➡ **VAROITUS:** Raskaiden tai terävien esineiden asettaminen tai pinoaminen tietokoneen päälle voi vahingoittaa tietokonetta pysyvästi.



Kytke verkkolaite

Kytke verkkolaite tietokoneeseen ja kytke se sitten pistorasiaan tai ylijännitesuojaan.

VAARA: Verkkolaite toimii kaikissa maailman sähköpistorasioissa. Virtaliittimet ja virtajohtdot vaihtelevat kuitenkin maakohtaisesti. Yhteensopimattoman kaapelin käyttö tai kaapelin väärä kytkentä virtajohtoon tai sähköpistorasiaan voi aiheuttaa tulipalon tai laitteistovaurion.



Tarkista langaton ohjaus

Kytke langaton yhteys päälle painamalla kevyesti keskusohjauspaneelin langaton-ohjainta  tietokoneen ollessa päällä ja vapauttamalla se.

Tällä ohjaimella voidaan kytkeä kaikki langattomat radiot (Bluetooth®, WiFi ja WWAN) nopeasti pois päältä. Tästä on hyötyä esimerkiksi, kun kaikki langattomat radiot on kytkettävä pois päältä lennolla. Kun tätä ohjainta kosketetaan kevyesti kerran, kaikki langattomat radiot sammuvat. Kun tätä ohjainta kosketetaan kevyesti toisen kerran, langattomat radiot palaavat siihen tilaan, missä ne olivat ennen sammuttamista.



Kytke verkkokaapeli (valinnainen)

Jos haluat käyttää langallista verkkoyhteyttä, kytke verkkokaapeli.

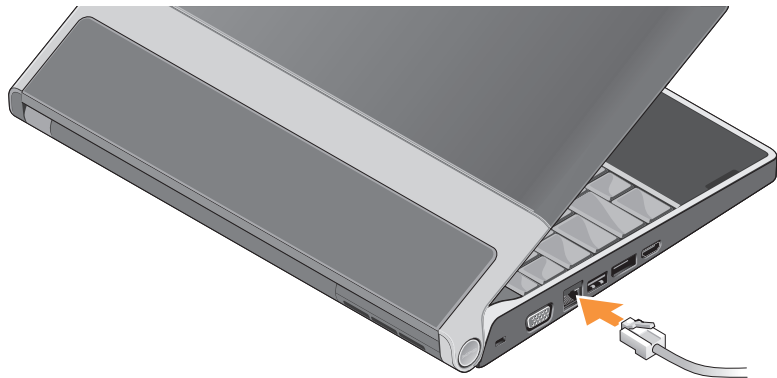

Paina virtapainiketta

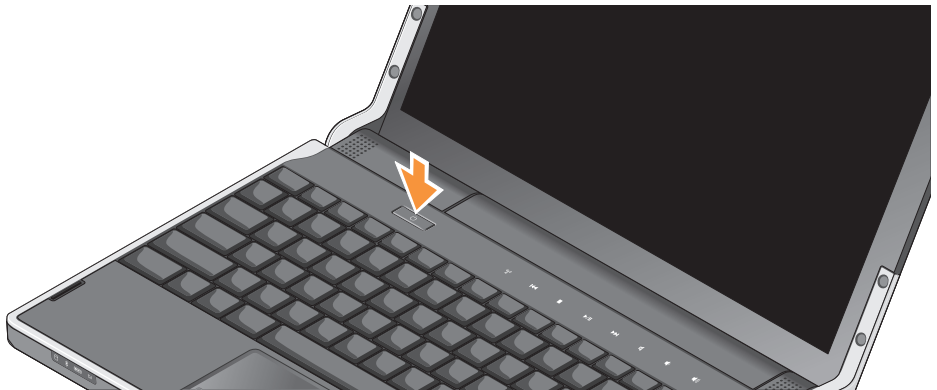

Windows Vista® -käyttöjärjestelmän asentaminen

Tietokoneessa on esiasennettu Windows Vista. Kun otat Windows Vistan ensimmäistä kertaa käyttöön, noudata näyttöön tulevia ohjeita. Nämä vaiheet ovat pakollisia, ja niiden suorittaminen voi kestää 15 minuuttia. Ruuduilla suoritetaan useita toimenpiteitä, kuten käyttöoikeussopimuksien hyväksyminen, asetusten määrittäminen ja Internet-yhteyden muodostaminen.

- ➔ **VAROITUS:** Älä keskeytä käyttöjärjestelmän käyttöönottoprosessia. Muuten tietokoneesta voi tulla käyttökelvoton.

Yhteyden muodostaminen Internetiin (valinnainen)

- ✎ **HUOMAUTUS:** Internet-palveluntarjoajat (ISP:t) ja niiden tarjonta vaihtelevat eri maissa.

Internet-yhteyden muodostamiseen tarvitaan verkkoliitäntä tai ulkoinen modeemi ja Internet-palveluntarjoaja (ISP).

- ✎ **HUOMAUTUS:** Jos ulkoinen USB-modeemi tai WLAN-sovitin ei kuulunut alkuperäiseen tilaukseen, voit ostaa sellaisen Dellin verkkosivustosta osoitteessa www.dell.com.

Langallisen Internet-yhteyden määrittäminen

Jos käytät puhelinyhteyttä, kytke puhelinlinja ulkoiseen USB-modeemiin (valinnainen) ja puhelinpistorasiaan ennen Internet-yhteyden määrittämistä. Jos sinulla on DSL- tai kaapeli/satelliittimodeemiyhteys, pyydä asennusohjeet ISP:ltäsi tai matkapuhelinyhtiöltäsi ja viittaa kappaleeseen "Internet-yhteyden määrittäminen" sivulla 11.

Langattoman yhteyden määrittäminen

Reitittimen ohjeissa on lisätietoja langattoman verkon asentamisesta ja käyttöönotosta.

Ennen langattoman Internet-yhteyden käyttämistä täytyy muodostaa yhteys langattomaan reitittimeen.

Yhteyden muodostaminen langattomalla reitittimellä:

1. Tallenna ja sulje kaikki avoimet tiedostot ja avoimet ohjelmat.
2. Valitse **Käynnistä**  → **Yhdistä**.
3. Suorita asennus loppuun noudattamalla näytön ohjeita.

Internet-yhteyden määrittäminen

Internet-yhteys määritetään Internet-palveluntarjoajan työpöydän pikakuvakkeen avulla seuraavasti:



1. Tallenna ja sulje kaikki avoimet tiedostot ja avoimet ohjelmat.

2. Kaksoisnapsauta Internet-palveluntarjoajankuvaketta Microsoft® Windows® -työpöydällä.
3. Suorita asennus loppuun noudattamalla näytön ohjeita.

Jos tietokoneen työpöydällä ei ole Internet-palveluntarjoajan kuvaketta tai jos haluat määrittää Internet-yhteyden eri Internet-palveluntarjoajan kautta, suorita seuraavassa kohdassa kuvatut toimet.

 **HUOMAUTUS:** Jos et pysty muodostamaan Internet-yhteyttä, vaikka yhteys on toiminut aiemmin, ongelma saattaa johtua Internet-palveluntarjoajan käyttökatkoksesta. Selvitä palvelun tila Internet-palveluntarjoajalta tai yritä muodostaa yhteys myöhemmin uudelleen.

 **HUOMAUTUS:** Ota Internet-palveluntarjoajan tiedot esiin. Jos sinulla ei ole palveluntarjoajaa, voit hankkia sellaisen ohjatun **Muodosta Internet-yhteys** -toiminnon avulla.

1. Tallenna ja sulje kaikki avoimet tiedostot ja avoimet ohjelmat.
 2. Valitse **Käynnistä**  → **Ohjauspaneeli**.
 3. Valitse **Verkko ja Internet** -kohdasta **Muodosta Internet-yhteys**.
Näyttöön tulee **Muodosta Internet-yhteys** -ikkuna.
 4. Valitse joko **Laajakaistayhteys (PPPoE)** tai **Puhelinverkkoyhteys** haluamasi yhteystavan mukaan:
 - a. Valitse **Laajakaista**, jos käytössäsi on DSL-yhteys, satelliittimodeemi, kaapelitelevisiomodeemi tai langaton yhteys.
 - b. Valitse **Puhelinverkkoyhteys**, jos haluat käyttää valinnaista USB-modeemia tai ISDN-yhteyttä.
-  **HUOMAUTUS:** Jos et tiedä, minkä tyyppinen yhteys sinulla on, ota yhteys ISP:hen.
5. Noudata näyttöön tulevia ohjeita ja suorita asennus loppuun käyttämällä Internet-palveluntarjoajalta saamiasi määrittystietoja.

5.1-kanavaisen ääniyhteyden asentaminen

Asenna 5.1-kanavainen ääniyhteys:

Valitse **Käynnistä**  → **Ohjauspaneeli** → **Lisäasetukset**. Suorita **IDT Audio Control Panel Jacks** (Pistokkeet) -välilehdessä on kolme yhteyskuvaketta. Päätä asennus ohjeiden mukaisesti.

1. Napsauta mikrofoni-kuvaketta ja valitse **Device: Rear Speakers** (Laite: Takakaiuttimet) ja kytke takakaiuttimien johto äänitulo-/mikrofoniliittimeen.
2. Napsauta keskimmäistä kuulokekuvaketta ja valitse **Device: Center/LFE Speaker** (Laite: Keski-/LFE-kaiutin) ja kytke keski-/woofer-kaiuttimen johto keskimmäiseen äänilähtö-/kuulokeliittimeen.
3. Napsauta oikeaa kuulokekuvaketta ja valitse **Device: Front Speaker** (Laite: Etukaiutin) ja kytke etukaiuttimen johto oikeanpuoleiseen äänilähtö-/kuulokeliittimeen.

Akun irrottaminen ja vaihtaminen

! **VAARA:** Yhteensopimattoman akun käyttö voi lisätä tulipalon tai räjähdyksen vaaraa. Tässä tietokoneessa saa käyttää vain Delliltä ostettua akkua. Älä käytä muiden tietokoneiden akkuja.

! **VAARA:** Ennen kuin irrotat akun, sammuta tietokone ja irrota ulkoiset kaapelit (myös verkkolaite).

Akun irrottaminen:

1. Sammuta tietokone ja käännä se ylösalaisin.
2. Liu'uta akun vapautussalpa auki.
3. Liu'uta akku ulos.

Vaihda akku työntämällä sitä paikkaansa, kunnes se napsahtaa paikalleen.

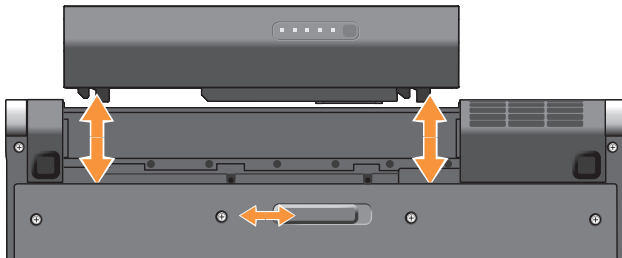



Studio XPS™:n käyttö

Tietokoneessa on ilmaisimia, ohjaimia, painikkeita ja ominaisuuksia, jotka näyttävät tietoja yhdellä silmäyksellä, sekä aikaa säästäviä pikanäppäimiä.

Laitteen tilan ilmaisimet





- 1  **Kiintolevyn toimintavalo** – Syttyy, kun tietokone lukee tai kirjoittaa tietoa. Vilkkuva valo ilmoittaa, että kiintolevy on toiminnassa.

 **VAROITUS:** Vältä tietojen menetys äläkä koskaan sammuta tietokonetta, kun kiintolevyn toimintavalo vilkkuu.

- 2  **Bluetooth®-merkkivalo (valinnainen)** – Syttyy, kun langaton Bluetooth on päällä.

 **HUOMAUTUS:** Kortti langattomalla Bluetooth-tekniikalla on valinnainen ominaisuus.

Jos haluat kytkeä langattoman Bluetooth-ominaisuuden pois päältä, paina langatonta symbolia  kevyesti tai napsauta hiiren oikealla painikkeella työpöydän ilmoitusalueella olevaa Bluetooth-kuvaketta ja valitse **Poista käytöstä Bluetooth-radio**.

- 3  **WiFi-merkkivalo** – Syttyy, kun langaton verkko on otettu käyttöön. Langattomalla ohjaimella voit kytkeä langattoman tiedonsiirron päälle tai pois päältä.
- 4  **WWAN-merkkivalo** – Syttyy, kun WWAN on päällä.

Tietokone oikealta katsottuna

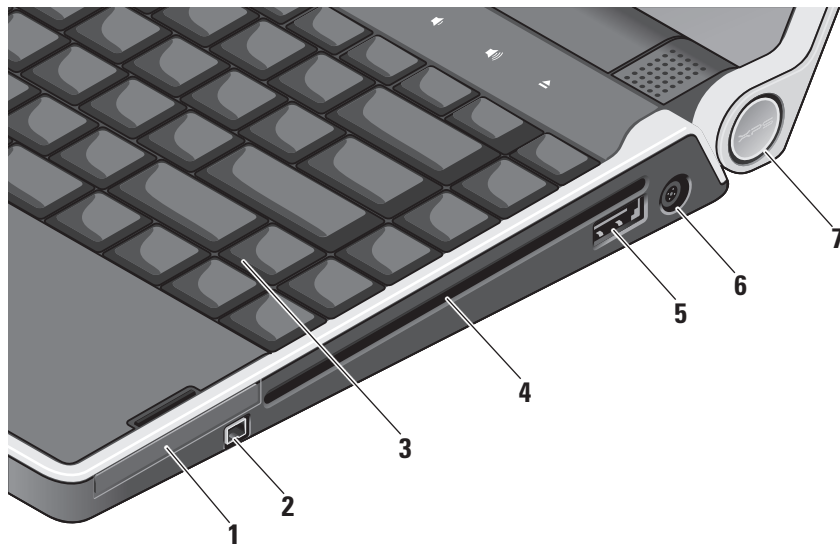



- 1  **ExpressCard-paikka** – Tukee yhtä ExpressCard-korttia.
- 2  **IEEE 1394 -liitin** – Liittää nopeita sarjamultimedialaitteita, kuten digitaalivideokameroita.
- 3 **Taustavalaistu näppäimistö** – Taustavalaistu näppäimistö tarjoaa näkyvyyttä hämärissä ympäristöissä valaisemalla kaikki näppäinten symbolit. Katso lisätietoja *Dell-tekniikkaoppaasta*.

- 4 **Optinen asema** – Toistaa, lukee tai polttaa normaalikokoisia ja -muotoisia (12 cm) CD- ja DVD-levyjä. Varmista, että tulostus- tai kirjoituspuoli on ylöspäin, kun asetat levyjä

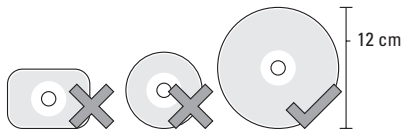
 **VAROITUS:** Älä käytä levyjä, jotka eivät ole normaalin kokoisia tai muotoisia (kuten mini-CD- ja mini-DVD-levyjä), tai asema vaurioituu.



- 5  **eSATA/USB-comboliitin ja PowerShare** – Yhdistää laitteen eSATA-yhteensopiviin muistivälineisiin (kuten ulkoiisiin kiintolevyihin ja optisiin aseisiin) ja USB-laitteisiin (kuten hiiri, näppäimistö, tulostin, ulkoinen asema tai MP3-soitin). Tätä liittymää voidaan myös käyttää USB-laitteiden lataukseen, kun tietokone on päällä tai sammuksissa tai valmiustilassa. Tämä toiminto ei välttämättä toimi tiettyjen ulkoisten laitteiden kanssa, kun tietokone on sammuksissa tai valmiustilassa, vaikka ne noudattaisivatkin USB-määritteitä. Tällaisessa tapauksessa sinun on kytkettävä tietokone päälle ladataksesi laitteen.

 **HUOMAUTUS:** Jos tietokone sammutetaan tai siirretään valmiustilaan USB-laitteen latauksen aikana, latausta voidaan jatkaa irrottamalla laite ja kiinnittämällä se uudelleen.

 **HUOMAUTUS:** USB PowerShare sammuu automaattisesti, kun akun varausta on jäljellä vain 10%.

- 6  **Muuntajan liitin** – Liittää muuntajan, joka antaa tietokoneelle virtaa ja varaa akun.
- 7 **Virtavalo** – Palaa, kun tietokone on päällä. Valo ilmoittaa seuraavaa:

Akkuvirralla:

- Tasaisen valkoinen – tietokone käy akkuvirralla
- Tasainen kullanuskea – akun varaus on vähissä
- Vilkuva kullanuskea – akun varaus on hyvin vähissä
- Vilkuva valkoinen – tietokone on valmiustilassa

Verkkovirralla:

- Tasaisen valkoinen – tietokone on päällä ja akku on ladattu
- Vilkuva valkoinen – tietokone on valmiustilassa

Miten käytät optista levyasemaa

- ➡ **VAROITUS:** Älä käytä levyjä, jotka eivät ole normaalin kokoisia tai muotoisia (kuten mini-CD- ja mini-DVD-levyjä), tai asema vaurioituu.

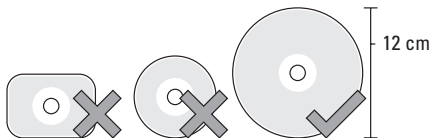

- ✍ **HUOMAUTUS:** Älä liikuta tietokonetta, kun toistat tai tallennat CD- ja DVD-levyjä.

Aseta levy levypaikan keskelle etiketti ylöspäin ja paina levy varovasti paikalleen. Asema vetää levyn automaattisesti sisään ja alkaa lukea sen sisältöä.



Kun haluat poistaa levyn asemasta, kosketa kevyesti poistopainiketta . Säädin vilkkuu muutaman sekunnin ajan vahvistukseksi ennen levyn poistamista.

Tietokone vasemmalta katsottuna

 **HUOMAUTUS:** Älä kiinnitä laitteita samanaikaisesti DisplayPort-liittimeen ja HDMI-liittimeen.

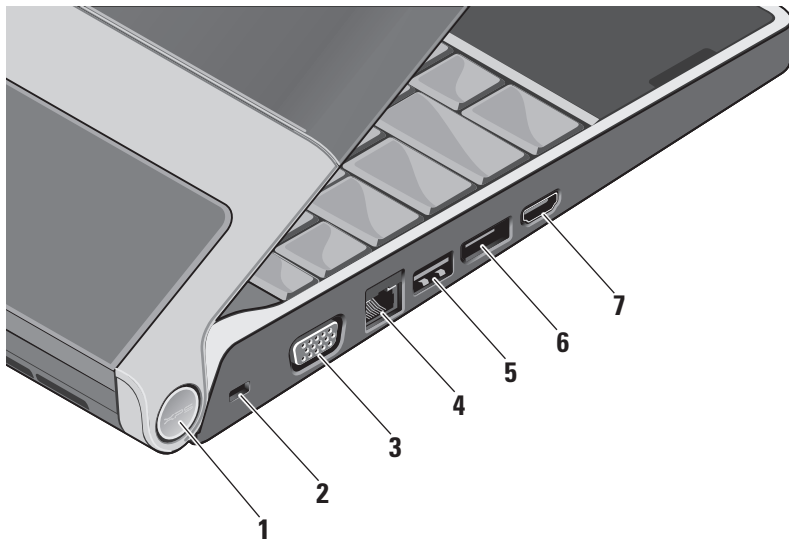

- 1 Virtavalo** – Palaa, kun tietokone on päällä. Valo ilmoittaa seuraavaa:

Akkuvirralla:

- Tasaisen valkoinen – tietokone käy akkuvirralla
- Tasainen kullanuskea – akun varaus on vähissä
- Vilkuva kullanuskea – akun varaus on hyvin vähissä
- Vilkuva valkoinen – tietokone on valmiustilassa

Verkkovirralla:

- Tasaisen valkoinen – tietokone on päällä ja akku on ladattu
- Vilkuva valkoinen – tietokone on valmiustilassa

- 2 Suojakaapelipaikka** – Kiinnittää tietokoneeseen erikseen hankittavan varkaudenestolaitteen.





HUOMAUTUS: Ennen kuin ostat varkaudenestolaitteen, varmista, että se sopii tietokoneesi suojakaapelipaikkaan.

- 3**  **VGA-liitin** – Näytön tai projektorin kytkemistä varten.

- 4**  **Verkkoliitin** – Yhdistää tietokoneen verkkoon tai laajakaistalaitteeseen, jos käytät kaapelisignaalia.

- 5**  **USB-liitin** – Liittää USB-laitteen, kuten hiiren, näppäimistön, tulostimen, ulkoisen aseman tai MP3-soittimen.

- 6**  **DisplayPortin liitin** – Digitaalisen liittymän vakio liitin, joka tukee DisplayPort-näyttöjä.

- 7**  **HDMI-liitin** – Liittää TV:n 5.1-kanavaiseen äänisignaaliin sekä videosignaaliin.

Tätä liitintä ei voi käyttää HDMI-sisääntuloporttina.



HUOMAUTUS: Monitorin kanssa käytettynä luetaan vain videosignaali.

Näytön ominaisuudet

Näyttöpaneelissa on kamera ja siihen kuuluvat digitaaliset kaksoismikrofonit.

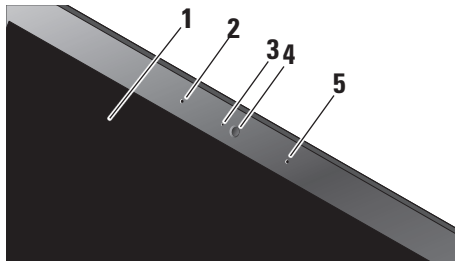











- 1 Näyttö** – Näyttö voi vaihdella hankittaessa tehtyjen valintojen mukaan. Lisätietoja näytöistä *Dell-tekniikkaoppaassa*.
- 2 Vasen digitaalimikrofoni** – Tuottaa yhdessä oikean digitaalimikrofonin kanssa korkeatasoista ääntä videokokouksiin ja äänen nauhoitukseen.

- 3 Kameran toimintavalo** – Valo, joka näyttää, onko kamera päällä vai poissa päältä.
- 4 Kamera** – Sisäänrakennettu kamera videosieppausta, neuvotteluja ja rupattelua varten. Kamera pitää tietokoneen turvassa kasvojentunnistusohjelman avulla. Tämä valinnainen kasvojentunnistusohjelma muistaa kasvosi ja tunnustaa ne joka kerran, kun kirjaudut sisään tietokoneeseen, jolloin sinun ei tarvitse kirjoittaa salasanaa. Jos haluat lisätietoja, valitse **Käynnistä**  → **Ohjelmat** → **FastAccess Facial Recognition**.
- 5 Oikea digitaalimikrofoni** – Tuottaa yhdessä vasemman digitaalimikrofonin kanssa korkeatasoista ääntä videokokouksiin ja äänen nauhoitukseen.

Media-, langaton- ja virtaohjaimet



Kun haluat käyttää media-, langattoman ja virtaohjauspainikkeita, kosketa kuvaketta kevyesti ja vapauta se sitten. Ohjaimen kuvake palaa 2 sekuntia valinnan vahvistamiseksi ja himmenee sen jälkeen.

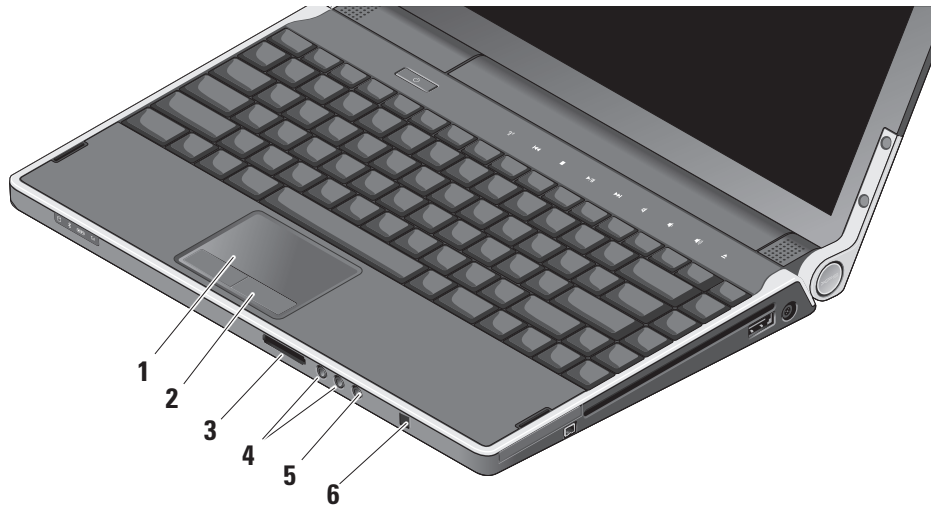

- | | | | |
|---|---|---|--------------------------------|
|  | Kytke virta päälle tai heräytä tietokone valmiustilasta |  | Toista seuraava raita tai luku |
|  | Kytke langaton päälle tai pois päältä |  | Mykistä ääni |
|  | Toista edellinen raita tai luku |  | Pienennä äänen voimakkuutta |
|  | Pysäytys |  | Suurennä äänen voimakkuutta |
|  | Toisto tai tauko |  | Poista levy |

Tietokoneen runko ja näppäimistö



- 1 **Kosketuslevy** – Tarjoaa hiiren toiminnot: kohdistimen siirtäminen, valittujen kohteiden vetäminen tai siirtäminen ja vasemman painikkeen napsautus pintaa näpäyttämällä. Se tukee kiertävää vieritystä ja zoomausta.
- 2 **Kosketuslevyn painikkeet (2)** – Toimivat kuten hiiren oikea ja vasen painike.
- 3 SD/MMC - MS/Pro - xD
8 korttityypin lukija – Tarjoaa nopean ja kätevän tavan katsella ja jakaa seuraaville digitaalisille muistikorteille tallennettuja digitaalisia valokuvia, musiikkia, videoita ja asiakirjoja:
 - Secure Digital (SD) -muistikortti
 - Secure Digital Input/Output (SDIO) -kortti
 - Multi Media Card (MMC)
 - Memory Stick
 - Memory Stick PRO
 - xD-Picture Card
 - Hi Speed-SD
 - Hi Density-SD
- 4  **Äänilähtö-/kuulokeliitin (2)** – Liittää yhden tai kaksi kuulokeparia tai lähettää audion aktiivikaiuttimeen tai audiojärjestelmään. Molempien liittimien äänisignaali on sama.
- 5  **Äänitulo-/mikrofoniliitin** – Liittää mikrofoni- tai tulosignaalin käytettäväksi audio-ohjelmissa.
- 6 **Consumer IR** – Infrapunasensori valinnaiselle Dell Travel Remote -kaukosäätimelle.

Taustavalaistun näppäimistön/kosketuslevyn kirkkausasetukset – Paina <Fn><→> painikkeita, jos haluat vaihtaa kolmen valaistusasetuksen välillä (tässä järjestyksessä).

Kolme valaistustilaa:

- näppäimistö/kosketuslevy täysin kirkas
- ei valaistusta
- näppäimistö/kosketuslevy puolikirkas

Kosketuslevyn kiertävän vierityksen ja zoomauksen asetukset

Jos haluat muuttaa kiertävän vierityksen tai zoomauksen asetuksia, kaksoisnapsauta tehtäväpalkin oikealla puolella olevaa Dell Touchpad (Dell-kosketuslevy) -kuvaketta.

Scrolling- (Vieritys) välilehdellä voit kytkeä vierityksen ja kiertävän vierityksen päälle ja pois päältä ja valita vieritysalueen leveyden ja nopeuden.

Gestures- (Eleet) välilehdellä voit kytkeä yhden sormen zoomin (zoomauksen, kun sormea liikutetaan ylös tai alas) tai nipistyszoomauksen (zoomauksen, kun kahta sormea levitetään tai tuodaan yhteen) päälle tai pois päältä.

Valinnainen grafiikkasuoritin

Tietokoneessa käytetään mullistuksellista Hybrid SLI -teknologiaa. Hybrid SLI:n avulla keskussuoritin ja grafiikkasuoritin toimivat yhdessä ja parantavat graafista suorituskyykyä.

Ohjelmien ominaisuudet

 **HUOMAUTUS:** Lisätietoja tässä osassa kuvatuista ominaisuuksista on *Dell-tekniikkaoppaassa*, joka löytyy kiintolevyiltä tai Dell-tukisivustolta osoitteesta **support.dell.com**.

Tuottavuus ja tietoliikenne

Voit luoda tietokoneen avulla esityksiä, esitteitä, onnittelukortteja, mainoslehtisiä ja laskentataulukoita. Voit myös muokata ja tarkastella digitaalisia kuvia. Tarkista tietokoneeseen asennetut ohjelmistot tilauksestasi.

Internet-yhteyden muodostamisen jälkeen voit käyttää Web-sivustoja, määrittää sähköpostitilin, lähettää ja ladata tiedostoja ja niin edelleen.

Viihde ja multimedia

Voit käyttää tietokonetta videoiden katseluun, pelien pelaamiseen, omien CD/DVD-levyjen luomiseen sekä musiikin ja Internet-radioasemien kuuntelemiseen. Optinen levyasema saattaa tukea useita levymediamuotoja, kuten CD- ja DVD-levyjä.

Voit ladata ja kopioida kuvia ja videotiedostoja kannettavista laitteista, kuten digitaalikameroista ja matkapuhelimista. Valionnaisten ohjelmien avulla voit järjestää ja luoda musiikki- ja videotiedostoja, jotka voidaan tallentaa levyille, kannettaviin tuotteisiin, kuten MP3-soittimiin, ja käsissä kannettaviin viihdelaitteisiin. Niitä voidaan myös toistaa ja katsoa suoraan liitetyillä televisioilla, projektoreilla ja kotiteatterilaitteilla.

Työpöydän mukauttaminen

Voit mukauttaa työpöytää muuttamalla sen ulkoasua, tarkkuutta, taustakuvaa, näytönsäästäjää yms. **Mukauta ulkoasua ja ääniä** -ikkunasta.

Näytön ominaisuudet -ikkunan avaaminen:

1. Napsauta työpöydän vapaata aluetta hiiren oikealla painikkeella.

2. Napsauta **Mukauta**, niin näkyviin tulee **Mukauta ulkoasua ja ääniä** -ikkuna, jossa on lisätietoja mukautusvaihtoehdoista.

Virta-asetusten mukauttaminen

Voit käyttää käyttöjärjestelmän virta-asetuksia määrittämään tietokoneen virta-asetukset. Microsoft® Windows Vista® tarjoaa kolme oletusvaihtoehtoa:

- **Tasapainotettu** — Tämä virtavaihtoehto tuo käyttöön täyden suoritustehon tarvittaessa ja säästää virtaa silloin, kun tietokone ei ole aktiivisesti käytössä.
- **Virransäästö** — Tämä virtavaihtoehto säästää tietokoneen virtaa pienentämällä järjestelmän suorituskykyä akun käyttöajan maksimoimiseksi ja vähentämällä tietokoneen käyttöiän aikana kulutetun virran määrää.
- **Paras suoritusteho** — Tämä virtavaihtoehto tuo käyttöön tietokoneen parhaan suoritustehon muokkaamalla suorittimen nopeutta käytön mukaan ja maksimoimalla järjestelmän suoritustehon.

Tietojen varmuuskopiointi

Suosittellemme, että varmuuskopioit säännöllisesti tietokoneen tiedostot ja kansiot. Tiedostojen varmuuskopiointi:

1. Valitse **Käynnistä**  → **Ohjauspaneeli** → **Suorituskyky ja ylläpito** → **Aloituskeskus** → **Siirrä tiedostot ja asetukset**.
2. Valitse **Varmuuskopioi tiedostot** tai **Varmuuskopioi tietokone**.
3. Valitse **Käyttäjätilien valvonta** -valintaruudussa **Jatkaja noudata ohjatun tiedostojen varmuuskopiointitoiminnon ohjeita**.

Ongelmien selvittäminen

Tässä osassa on tietokoneen vianmäärittystietoja. Jos ongelma ei ratkea seuraavien ohjeiden avulla, katso "Tukityökalujen käyttäminen" sivulla 33 tai "Dellin yhteystiedot" sivulla 47.



VAARA: Vain koulutetut huoltohenkilöt saavat irrottaa tietokoneen kannen. Yksityiskohtaisempia huolto- ja vianmäärittysohjeita on Dellin tukisivustossa olevassa *huolto-oppaassa* osoitteessa support.dell.com.

Verkko-ongelmat

Langattomat yhteydet

Jos yhteys langattomaan verkkoon katkeaa

- Langaton-ohjainta on saatettu koskettaa vahingossa, jolloin langattomat radiot kytkeytyvät pois päältä. Kytke langaton yhteys takaisin päälle painamalla kevyesti keskusohjauspaneelin langaton-ohjainta

«A» tietokoneen ollessa päällä ja vapauttamalla se. Voit hallinnoida langatonta LAN:ia tehtäväpalkin *Intel PROSetilla*. Langatonta LAN:ia voidaan myös hallita ohjauspaneelin *Windows Wireless Network Connections* (Windowsin langattomat verkkoyhteydet) -apuohjelmalla.

- Häiriöt saattavat estää tai keskeyttää langattoman yhteyden. Kokeile siirtää tietokone lähemmäs langatonta reititintä.

Langalliset yhteydet

Jos yhteys langalliseen verkkoon katkeaa

- Kaapeli voi olla löysällä tai vahingoittunut.
- Tarkista, että verkkokaapelin molemmat päät ovat kiinni. Jos mahdollista, kokeile toista verkkokaapelia.

Ongelmien selvittäminen

Verkkoliittimen verkon tilan merkkivalo auttaa tarkistamaan, että yhteys toimii, ja antaa tietoja tilasta:

- Vihreä — 10 Mbps:n verkon ja tietokoneen välillä on hyvä yhteys.
- Oranssi — 100 Mbps:n verkon ja tietokoneen välillä on hyvä yhteys.
- Keltainen — 1000 Mbps:n verkon ja tietokoneen välillä on hyvä yhteys.
- Pois päältä — Tietokone ei tunnista fyysistä yhteyttä verkkoon.

 **HUOMAUTUS:** Verkkoliittimen verkon tilan merkkivalo koskee vain langallista kaapeliyhteyttä. Se ei näytä langattomien yhteyksien tilaa.

Virtaongelmat

Jos virran merkkivalo ei pala — Tietokoneeseen ei ole kytketty virtaa tai se ei saa virtaa.

- Irrota muuntaja ja yritä käynnistää tietokone akulla.
- Irrota akku ja yritä käynnistää tietokone verkkovirralla.
- Tarkista muuntajanjohdon molemmat liitännät. Tarkista, että muuntajan valo palaa. Jos ei, kiinnitä se toiseen pistorasiaan.

Saranoiden virta/akkuvalot ilmoittavat seuraavaa:

Akkuvirralla:

- Tasaisen valkoinen – tietokone käy akkuvirralla
- Tasainen kullanuskea – akun varaus on vähissä
- Vilkkuva kullanuskea – akun varaus on hyvin vähissä
- Vilkkuva valkoinen – tietokone on valmiustilassa

Verkkovirralla:

- Tasaisen valkoinen – tietokone on päällä ja akku on ladattu
- Vilkkuva valkoinen – tietokone on valmiustilassa

Muistiongelmat

Jos kohtaat muistiongelmiä —

- Tarkista, onko muistimoduuli yhteensopiva tietokoneen kanssa. Tietokone tukee DDR3-muistia. Lisätietoja tietokoneen tukemista muistityypeistä on kohdassa ”Perustiedot” sivulla 50.
- Suorita Dell Diagnostics (katso ”Dell Diagnostics” sivulla 36).
- Asenna muistikammat uudelleen (katso *huolto-opasta* Dellin tukisivustossa osoitteessa support.dell.com) ja varmista, että tietokoneesi voi käyttää muistia oikein.

Lukittumiset ja ohjelmaongelmat

Jos ohjelma lakkaa vastaamasta — Lopeta ohjelma:

1. Paina <Ctrl>-, <Shift>- ja <Esc>-näppäimiä samanaikaisesti.
2. Napsauta **Sovellukset**-välilehteä.
3. Napsauta ohjelmaa, joka ei enää vastaa.
4. Valitse **Lopeta tehtävä**.

Jos tietokone lakkaa reagoimasta —

-  **VAROITUS:** Voit menettää tietoja, jos et pysty sammuttamaan käyttöjärjestelmää.

Sammuta tietokone. Jos tietokone ei tee mitään, kun painat näppäintä tai liikutat hiirtä, paina virtapainiketta pohjaan kunnes tietokone sammuu ja käynnistä tietokone sitten uudelleen.

Jos näyttö muuttuu täysin siniseksi — Sammuta tietokone. Jos tietokone ei tee mitään, kun painat näppäintä tai liikutat osoitinta tai hiirtä, paina virtapainiketta pohjaan kunnes tietokone sammuu ja käynnistä tietokone uudelleen.

Jos kohtaat muita ohjelmisto-ongelmia —

- Tee tärkeistä tiedoista aina varmuuskopio.
- Tarkista tietokone viruksentorjuntaohjelmalla.
- Tallenna ja sulje kaikki avatut tiedostot tai ohjelmat ja sammuta tietokone **Käynnistä** -valikosta.
- Tarkista ohjelman oppaat tai pyydä vianmäärittystietoja ohjelman valmistajalta:
 - Varmista, että ohjelma on yhteensopiva tietokoneesi käyttöjärjestelmän kanssa.
 - Varmista, että tietokone vastaa ohjelman vähimmäisvaatimuksia. Katso tietoja ohjelman oppaista.
 - Varmista, että ohjelma on asennettu ja määritetty oikein.
 - Poista ohjelma ja asenna se tarvittaessa uudelleen.
 - Kirjoita virheilmoitukset muistiin, koska saatat tarvita niitä vianmäärityksessä.

Tukityökalujen käyttäminen

Dell Support Center

Dell Support Center auttaa löytämään tarvitsemasi palvelu-, tuki- ja järjestelmäkohtaiset tiedot. Lisätietoja Dell Support Centeristä ja käytettävissä olevista tukityökaluista saat napsauttamalla **Services**-välilehteä osoitteessa **support.dell.com**.

Käynnistä ohjelma napsauttamalla tehtäväpalkin



kuvaketta. Kotisivulla on linkkejä seuraaviin:

- Self Help (omatoiminen apu) (Troubleshooting (vianmääritys), Security (turvallisuus), System Performance (järjestelmän suorituskyky), Network/Internet (verkko/Internet), Backup/Recovery (varmuuskopiointi/palautus) ja Windows Vista®)
- Alerts (hälytykset) (tietokonettasi koskevat teknisen tuen hälytykset)

- Assistance from Dell (Dellin tuki) (Technical Support with DellConnect™ (tekninen DellConnect™-tuki), Customer Service (asiakaspalvelu), Training and Tutorials (koulutus ja ohjeet), How-To Help with Dell on Call (Dell on Call -palvelun ohjeet) ja Online Scan with PCCheckUp (online-tarkistus PCCheckUp-ohjelmalla))
- About Your System (tietoja järjestelmästä) (System Documentation (järjestelmän käyttöohjeet), Warranty Information (takuutiedot), System Information (järjestelmätiedot), Upgrades Accessories (päivitykset ja lisävarusteet))

Dell Support Center -kotisivun yläosassa näkyy järjestelmäsi mallinumero, huoltomerkki ja pikahuoltokoodi.

Lisätietoja Dell Support Centeristä on *Dell-tekniikkaoppaassa*, joka löytyy kiintolevyltä tai Dell-tukisivustolta osoitteesta **support.dell.com**.

Järjestelmäviestit

Jos tietokoneessa on ongelma tai virhe, se voi näyttää järjestelmäilmoituksen, joka auttaa tunnistamaan syyn ja ongelman ratkaisuun tarvittavan toimenpiteen.

 **HUOMAUTUS:** Jos saamaasi viestiä ei ole seuraavissa esimerkeissä, katso ohjeita käyttöjärjestelmän tai, kun virheilmoitus saatiin, käynnissä olleen ohjelman ohjeista. Vaihtoehtoisesti voit tutustua *huolto-oppaaseen* Dell-tukisivustolla osoitteessa **support.dell.com** tai etsiä apua kohdasta "Dellin yhteystiedot" sivulla 47.

Alert! Previous attempts at booting this system have failed at checkpoint [nnnn]. For help in resolving this problem, please note this checkpoint and contact Dell Technical Support (Hälytys! Edelliset järjestelmän käynnistysyritykset epäonnistuivat tarkistuspaikassa [nnnn]. Merkitse tämä tarkistuspaikka muistiin ja ota yhteys Dellin tekniseen tukeen, niin saat apua ongelman ratkaisemiseen) — Tietokoneen

käynnistäminen epäonnistui kolme kertaa peräkkäin saman virheen takia (katso ohjeita kohdasta "Dellin yhteystiedot" sivulla 47).

CMOS checksum error (CMOS-tarkistussummavirhe) — Mahdollisesti vikaa emolevyssä tai tosiaikakellon paristo on tyhjä. Vaihda paristo. Katso *huolto-opas* Dell-tukisivustolla osoitteessa **support.dell.com** tai etsiä apua kohdasta "Dellin yhteystiedot" sivulla 47.

CPU fan failure (suorittimen tuuletinvika) — Suorittimen tuulettimessa on vika. Vaihda suorittimen tuuletin. Lisätietoja on Dellin tukisivustossa olevassa *huolto-opaassa* osoitteessa **support.dell.com**.

Hard-disk drive failure (kiintolevyvirhe) — Mahdollinen kiintolevyn virhe kiintolevyn käynnistysitsetestin (POST) aikana. Katso ohjeita kohdasta "Dellin yhteystiedot" sivulla 47.

Hard-disk drive read failure (kiintolevyn lukuvirhe) — Mahdollinen kiintolevyn virhe käynnistystestin aikana. Katso ohjeita kohdasta "Dellin yhteystiedot" sivulla 47.

Keyboard failure (näppäimistövika) —

Näppäimistö on rikki tai sen johto on irti.

No boot device available (käynnistyslaitetta ei ole käytettävissä) —

Kiintolevyllä ei ole käynnistysosiota, tai kiintolevyn kaapeli on löysällä, tai kiintolevylaitetta ei ole käytettävissä.

- Jos kiintolevy on käynnistyslaite, varmista, että kaapelit on kytketty ja että asema on asennettu oikein sekä osioitu käynnistyslaitteeksi.
- Siirry järjestelmän asetuksiin ja varmista, että käynnistyksen järjestystiedot ovat oikein, tai katso *huolto-opasta* Dellin tukisivustossa osoitteessa support.dell.com.

No timer tick interrupt (ei ajastimen keskeytystä) —

Emolevyn piiri voi toimia väärin tai emolevyssä voi olla häiriö. Lisätietoja on Dellin tukisivustossa olevassa *huolto-oppaassa* osoitteessa support.dell.com.

USB over current error (USB-laitteen ylivirtavirhe) —

Irrota USB-laite. USB-laite tarvitsee enemmän virtaa toimiakseen oikein.

Käytä USB-laitteen kanssa ulkoista virtalähdettä tai, jos laitteessa on kaksi USB-kaapelia, kytke ne molemmat.

NOTICE - Hard Drive SELF MONITORING SYSTEM has reported that a parameter has exceeded its normal operating range. Dell recommends that you back up your data regularly. A parameter out of range may or may not indicate a potential hard drive problem (VAROITUS - Kiintolevyn ITSEVALVONTAJÄRJESTELMÄ on ilmoittanut, että jokin parametri on ylittänyt normaalin käyttöalueensa. Dell suosittelee tietojen varmuuskopioimista säännöllisesti. Alueen ulkopuolella oleva parametri voi olla osoitus mahdollisesta kiintolevyn ongelmasta) — S.M.A.R.T (Self-Monitoring Analysis and Reporting Technology) -virhe, mahdollinen kiintolevyn vika. Tämä ominaisuus voidaan ottaa käyttöön tai poistaa käytöstä BIOS-asetuksista. Katso ohjeita kohdasta "Dellin yhteystiedot" sivulla 47.

Laitteiden vianmääritys

Jos laitetta ei havaita käyttöjärjestelmän asennuksen aikana tai se havaitaan, mutta määritetään väärin, voit käyttää **Laitteiston vianmääritystä** yhteensopimattomuuden korjaamiseen.

Laitteiston vianmääritysohjelman aloittaminen:

1. Valitse **Käynnistä**  → **Ohje ja tuki**.
2. Kirjoita Etsi-kenttään **laitteiston vianmääritys** ja aloita haku painamalla <Enter>-näppäintä.
3. Valitse hakutuloksista ongelmaa parhaiten kuvaava vaihtoehto ja noudata seuraavia vianmäärityksen vaiheita.

Dell Diagnostics

Jos tietokoneessasi ilmenee ongelmia, suorita kohdassa "Lukitukset ja ohjelmaongelmat" sivulla 31 mainitut tarkistukset sekä Dell-diagnostiikkaohjelma, ennen kuin otat yhteyttä Dellin tekniseen tukeen.

Suosittelomme näiden ohjeiden tulostamista ennen aloittamista.

 **HUOMAUTUS:** Dell Diagnostics toimii vain Dell-tietokoneissa.

Dell Diagnostics -ohjelman käynnistyminen

Dell-diagnostiikkaohjelma sijaitsee kiintolevyllä piilotettuna olevassa Diagnostic utility -osiossa.

1. Varmista, että tietokone on kytketty virtalähteeseen, jonka tiedät toimivan oikein.
2. Käynnistä järjestelmä painamalla <Fn>-näppäin pohjassa samalla kun kytket virran päälle.
3. Noudata näytön ohjeita.

 **HUOMAUTUS:** Jos tietokoe ei pysty näyttämään kuvaa ruudulla, diagnostiikka alkaa testata näyttöä. Se piippaa testin aikana. Jos näytössä ei vielä näy mitään, kokeile yhdistää ulkoinen näyttö tai ota yhteys Delliin. Katso "Dellin yhteystiedot" sivulla 47.

Järjestelmän palauttaminen

Käyttöjärjestelmän voi palauttaa seuraavilla tavoilla:

- Järjestelmän palautustoiminto palauttaa tietokoneen aiempaan käyttötilaan ilman, että se vaikuttaa tietoa sisältäviin tiedostoihin. Käytä järjestelmänpalautusta ensisijaisena ratkaisuna käyttöjärjestelmän palauttamiseen ja tietoa sisältävien tiedostojen säilyttämiseen.
- Dell Factory Image Restore -ohjelma palauttaa kiintolevyn toimintatilaan, jossa se oli tietokoneen ostohetkellä. Dell Factory Image Restore poistaa kiintolevyiltä kaikki tiedot ja kaikki ohjelmat, jotka on asennettu tietokoneen sen vastaanottamisen jälkeen. Käytä Dell Factory Image Restore -ohjelmaa vain, jos järjestelmän palauttamistoiminto ei ratkaissut käyttöjärjestelmäongelmaa.

- Jos sait Operating System (Käyttöjärjestelmä) -levyn tietokoneen mukana, voit käyttää sitä käyttöjärjestelmän palauttamiseen. Käyttöjärjestelmä-levyn käyttö poistaa kuitenkin kaikki tiedot kiintolevyiltä. Käytä levyä vain, jos järjestelmänpalautus ei ratkaissut käyttöjärjestelmän ongelmia.

Järjestelmän palauttaminen

Windows-käyttöjärjestelmät sisältävät järjestelmänpalautustoiminnon, jonka avulla voit palauttaa tietokoneen aikaisempaan käyttötilaan (ilman että sillä on vaikutusta tietoa sisältäviin tiedostoihin), jos tietokoneelle tehdyt muutokset laitteiston, ohjelmistojen tai muiden järjestelmäasetusten suhteen ovat jättäneet tietokoneen ei-toivottuun käyttötilaan. Kaikki järjestelmän palautustoiminnon tekemät muutokset ovat täysin peruutettavissa.

Järjestelmän palauttaminen

- ➔ **VAROITUS:** Tee säännölliset varmuuskopiot tietoa sisältävistä tiedostoista. Järjestelmänpalautus ei tarkkaile tiedostoja eikä palauta niitä.
- ✍ **HUOMAUTUS:** Tämän ohjeen menetelmät on kirjoitettu Windowsin oletusnäkyvää varten, eivätkä ne välttämättä päde, jos Dell™-tietokone on asetettu Windows Classic -näkyvään.

Järjestelmän palautuksen aloittaminen

1. Valitse **Käynnistä** .
2. Kirjoita **Aloita haku** -ruutuun Järjestelmän palauttaminen ja paina <Enter>.
- ✍ **HUOMAUTUS:** Käyttäjätilien valvonta -ikkuna saattaa aueta. Jos olet tietokoneen järjestelmänvalvoja, valitse **Continue** (Jatka). Muussa tapauksessa ota yhteys järjestelmäsi valvojaan.
3. Valitse **Seuraava** ja noudata muita näytössä olevia ohjeita.

Jos järjestelmän palautustoiminto ei ratkaissut ongelmaa, voit kumota viimeisimmän järjestelmän palautuksen.

Viimeisimmän järjestelmän palautuksen kumoaminen

- ✍ **HUOMAUTUS:** Ennen kuin kumoat viimeisimmän järjestelmän palauttamisen, tallenna ja sulje kaikki avoimet tiedostot ja sulje kaikki avoimet ohjelmat. Älä muuta, avaa tai poista mitään tiedostoja tai ohjelmia, ennen kuin järjestelmä on palautettu.
1. Valitse **Käynnistä** .
 2. Kirjoita **Aloita haku** -ruutuun Järjestelmän palauttaminen ja paina <Enter>.
 3. Valitse **Kumoa viimeisin palautus** ja napsauta **Seuraava**.

Dell Factory Image Restore

➡ **VAROITUS:** Factory Image Restore -ohjelman käyttö poistaa pysyvästi kaiken kiintolevyllä olevan tiedon ja poistaa kaikki ohjelmat ja ohjaimet, jotka on asennettu tietokoneen saamisen jälkeen. Varmuuskopioi tiedot mahdollisuuksien mukaan ennen näiden valintojen käyttöä. Käytä Dell Factory Image Restore -ohjelmaa vain, jos järjestelmän palauttamistoiminto ei ratkaissut käyttöjärjestelmäongelmaa.

✍ **HUOMAUTUS:** Dell Factory Image Restore ei välttämättä ole saatavilla kaikissa maissa tai kaikissa tietokoneissa.

Käytä Dell Factory Image Restore -ohjelmaa vain viimeisenä käyttöjärjestelmän palautuskeinona. Nämä toiminnot mahdollistavat kovalevyn ja käyttöympäristön palauttamisen siihen tilaan, jossa tietokone on alunperin ostettu. Kaikki tietokoneen hankinnan jälkeen lisätyt ohjelmat ja tiedostot (myös datatiedostot) poistetaan kovalevyltä pysyvästi. Datatiedostot

sisältävät esimerkiksi asiakirjoja, taulukkoja, sähköpostiviestejä, digitaalivalokuvia ja musiikkitiedostoja. Varmuuskopioi kaikki tiedot mahdollisuuksien mukaan ennen Dell Factory Image Restore -ohjelman käyttöä.

Dell Factory Image Restoren suorittaminen

1. Käynnistä tietokone.
2. Kun Dell-logo tulee näkyviin, paina <F8> toistuvasti, kunnes pääset **Käynnistyksen lisäasetukset** -ikkunaan.
3. Valitse **Repair Your Computer** (Korjaa tietokone). **System Recovery Options** (Järjestelmän palautusasetukset) -ikkuna tulee näkyviin.
4. Valitse näppäimistöasettelu ja valitse **Next** (Seuraava).
5. Kirjaudu tietokoneelle paikallisena käyttäjänä, jotta pääset palautusasetuksiin. Siirry komentokehoteeseen kirjoittamalla `administrator` **Käyttäjänimi**-kenttään ja napsauttamalla sitten **OK**.

Järjestelmän palauttaminen

6. Napsauta **Dell Factory Image Restore**.

Näyttöön tulee **Dell Factory Image Restore** -ohjelman aloitusruutu.

 **HUOMAUTUS:** Kokoonpanon mukaan on ehkä valittava **Dell Factory Tools** → **Dell Factory Image Restore**.

7. Valitse **Seuraava**. Näyttöön tulee **Confirm Data Deletion** (Vahvista tietojen poisto) -näyttö.

 **HUOMAUTUS:** Paina **Cancel** (Peruuta), jollet halua jatkaa Factory Image Restorea.

8. Vahvista alustus ja ohjelmiston palauttaminen tehdastilaan merkitsemällä valintaruutu ja valitsemalla sitten **Next** (Seuraava).

Palautustoimenpide alkaa, ja voi saattaa kestää yli viisi minuuttia. Ruudulle ilmestyy viesti, kun käyttöjärjestelmä ja tehdassovellukset ovat palautettu tehdastilaan.

9. Käynnistä tietokone uudelleen valitsemalla **Finish** (Valmis).

Käyttöjärjestelmän uudelleenasetus

Ennen aloittamista

Jos vasta-asennetun ohjaimen kanssa on ongelmia ja harkitset Windows-käyttöjärjestelmän asentamista uudelleen, kokeile ensin Windowsin laiteohjaimen asennuksen peruuttamistoimintoa. Jos aiemman laiteohjaimen palautustoiminnon käyttäminen ei korjaa ongelmaa, palauta käyttöjärjestelmä Järjestelmän palauttamisen avulla toimintatilaan, jossa se oli ennen uuden laiteohjaimen asentamista. Katso "Järjestelmän palauttaminen" sivulla 37.

 **VAROITUS:** Varmuuskopioi kaikki pääkiintolevylläsi olevat datatiedostot ennen asennuksen suorittamista. Perinteisissä kiintolevyasetelmissä päälevy on tietokoneen ensimmäisenä tunnistama kiintolevy.

Windowsin uudelleen asentamista varten tarvitaan seuraavat CD-levyt:

- Dell *Operating System* (Käyttöjärjestelmä) -levy
- Dell *Drivers and Utilities* -levy

 **HUOMAUTUS:** Dell *Drivers and Utilities* -levy sisältää ohjaimet, jotka asennettiin tietokoneen kokoamisen yhteydessä. Lataa tarvittavat ohjaimet Dell *Drivers and Utilities* -levyltä. Riippuen siitä, mistä maasta tilasit tietokoneen tai siitä halusitko levyt, Dell *Drivers and Utilities* -levy ja *Käyttöjärjestelmä*-levyjä ei välttämättä toimiteta järjestelmän mukana.

Windows Vistan® uudelleenasetaminen

Uudelleenasetus voi kestää 1–2 tuntia. Kun olet uudelleenasetanut käyttöjärjestelmän, sinun on myös asennettava laiteohjaimet, viruksentorjuntaohjelma ja muut ohjelmistot uudelleen.

1. Tallenna ja sulje kaikki avoimet tiedostot ja poistu kaikista avoimista ohjelmista.

2. Laita *Käyttöjärjestelmä*-levy tietokoneeseen.

3. Valitse **Poistu**, jos esiin tulee **Asenna Windows** -viesti.

4. Käynnistä tietokone uudelleen.

5. Kun DELL-logo tulee näkyviin, paina heti <F12>-näppäintä.

 **HUOMAUTUS:** Jos odotat liian kauan ja käyttöjärjestelmän logo tulee näyttöön, odota, kunnes näyttöön tulee Microsoft® Windows® -työpöytä, sammuta tietokone ja yritä uudelleen.

 **HUOMAUTUS:** Seuraavat ohjeet muuttavat käynnistysjakson vain yhdeksi kerraksi. Seuraavan kerran tietokonetta käynnistettäessä se käynnistää järjestelmäasetuksissa määritetyt laitteet.

6. Kun käynnistyslaiteluettelo tulee esiin, korosta **CD/DVD/CD-RW-asema** ja paina <Enter>.

7. Valitse painamalla mitä tahansa näppäintä **Boot from CD-ROM**. Noudata näytön ohjeita asennuksen viimeistelemiseksi.

Ohjeiden saaminen

Jos tietokoneessasi on ongelmia, voit tehdä ongelmanmäärittelyn seuraavien ohjeiden mukaisesti:

1. Katso tietokoneessasi olevaa vikaa vastaavia tietoja ja toimenpiteitä kohdasta "Ongelmien ratkaiseminen" sivulla 29.
2. Lisätietoja Dell-diagnostiikkaohjelman suorittamisesta on kohdassa "Dell Diagnostics" sivulla 36.
3. Täytä "Diagnostiikan tarkistuslista" sivulla 46.
4. Asennus- ja vianmäärittystoimenpiteissä auttavat Dellin monipuoliset online-tukipalvelut (**support.dell.com**). Kohdassa "Online-palvelut" sivulla 43 on kattava luettelo Dellin online-tukipalveluista.
5. Jos ongelma ei ratkea edellä olevilla ohjeilla, katso "Dellin yhteystiedot" sivulla 47.

 **HUOMAUTUS:** Soita Dellin tukipalveluun tietokoneen lähellä olevasta puhelimesta, jotta teknisen tuen edustaja voi auttaa sinua tarvittavien toimenpiteiden kanssa.

 **HUOMAUTUS:** Dellin pikahuoltokoodijärjestelmä ei välttämättä ole käytössä kaikissa maissa.

Anna pikahuoltokoodisi Dellin automaattisen puhelinjärjestelmän sitä pyytäessä, jolloin puhelusi ohjautuu suoraan asianmukaiselle tukihenkilöstölle. Jos sinulla ei ole pikahuoltokoodia, avaa **Dell-lisävarusteet**-kansio, kaksoisnapsauta **Pikahuoltokoodi**-kuvaketta ja noudata annettuja ohjeita.

 **HUOMAUTUS:** Kaikkia palveluita ei ole saatavana Yhdysvaltojen mannermaan ulkopuolella. Lisätietoja palveluiden saatavuudesta saat paikalliselta Dell-edustajaltasi.

Tekninen tuki ja asiakaspalvelu

Dellin tukipalvelu vastaa kaikkiin Dell-laitteistoja koskeviin kysymyksiisi. Tukihenkilöstö antaa sinulle nopeasti tarkat vastaukset tietokonepohjaisten diagnostiikkaohjelmien avulla.

Kun otat yhteyttä Dellin tukipalveluun, katso ”Ennen kuin soitat” sivulla 46 ja etsi alueesi yhteystiedot tai käy sivulla support.dell.com.

DellConnect™

DellConnect on helppokäyttöinen verkkotyökalu, jonka avulla Dellin asiakaspalvelija tai tekninen tukihenkilö voi ottaa yhteyden tietokoneeseesi laajakaistayhteyden avulla, tehdä ongelmanmäärityksen ja korjata ongelman valvontasi alaisena. Lisää tietoa saat napsauttamalla **DellConnect**-linkkiä osoitteessa support.dell.com.

Online-palvelut

Seuraavat sivustot tarjoavat tietoa Dell-tuotteista ja -palveluista:

- www.dell.com
- www.dell.com/ap (vain Aasia/Tyynenmeren maat)
- www.dell.com/jp (vain Japani)
- www.euro.dell.com (vain Eurooppa)
- www.dell.com/la (Latinalaisen Amerikan ja Karibian maat)
- www.dell.ca (vain Kanada)

Dellin tukipalvelut ovat käytettävissä seuraavien sivustojen ja sähköpostiosoitteiden avulla:

Dell-tukisivustot

- support.dell.com
- support.jp.dell.com (vain Japani)
- support.euro.dell.com (vain Eurooppa)

Ohjeiden saaminen

Dell-tukipalveluiden sähköpostiosoitteet

- **mobile_support@us.dell.com**
- **support@us.dell.com**
- **la-techsupport@dell.com** (vain Latinalaisen Amerikan ja Karibian maat)
- **apsupport@dell.com** (Aasia/Tyynenmeren maat)

Dellin markkinoinnin ja myynnin sähköpostiosoitteet

- **apmarketing@dell.com** (Aasia/Tyynenmeren maat)
- **sales_canada@dell.com** (vain Kanada)

Nimetön tiedonsiirtoprotokolla (FTP)

- **ftp.dell.com**
- Kirjaudu sisään käyttäjätunnuksella: `anonymous` (nimetön) ja anna salasanaksi sähköpostiosoitteesi.

AutoTech-palvelu

Dellin automaattinen AutoTech-tukipalvelu antaa nauhoitettuja vastauksia Dellin asiakkaiden kannettavista tietokoneista ja pöytätietokoneista usein esittämiin kysymyksiin.

Kun soitat AutoTech-palveluun, valitse kysymystäsi vastaavat aiheet äänitaajuusvalintapuhelimella. Tietoja oman alueesi puhelinnumeron löytämisestä on kohdassa "Dellin yhteystiedot" sivulla 47.

Automaattinen tilauksen tila -palvelu

Voit tarkistaa Dell-tuotetilauksesi tilan osoitteessa **support.dell.com** tai soittamalla automaattiseen tilauksen tila -palveluun. Sinulta pyydetään tilauksen etsimiseen ja siitä raportoimiseen tarvittavat tiedot. Jos tilauksesi kanssa on ongelmia, tietoja oman alueesi puhelinnumeron löytämisestä on kohdassa "Dellin yhteystiedot" sivulla 47.

Jos tilauksessasi ilmenee ongelmia, esimerkiksi puuttuvia osia, vääriä osia tai väärä lasku, ota yhteyttä Dellin asiakaspalveluun. Pidä lasku tai pakkaustodistus käsillä puhelun aikana. Oman alueesi puhelinnumeron löydät kohdasta "Dellin yhteystiedot" sivulla 47.

Tuotetiedot

Jos haluat lisätietoja muista Dellin tuotteista tai haluat tilata tuotteita, siirry Dellin Web-sivustolle osoitteeseen **www.dell.com**. Jos haluat puhua myyjän kanssa, katso oikea puhelinnumero kohdasta "Dellin yhteystiedot" sivulla 47.

Tuotteiden palauttaminen takuukorjausta tai korvausta varten

Valmistele palautettavat tuotteet seuraavasti, olipa kyseessä sitten tuotteen korjaaminen tai korvaaminen:

1. Pyydä Delliltä materiaalin palautusnumero ja kirjoita se selvästi ja näkyvästi laatikon ulkopuolelle.
2. Oman alueesi puhelinnumeron löydät kohdasta "Dellin yhteystiedot" sivulla 47.
3. Lähetä pakkauksen mukana kopio laskusta ja kirje, josta käy ilmi palautuksen syy.
4. Lähetä pakkaukseen mukana kopio diagnostiikan tarkistuslistasta (katso "Diagnostiikan tarkistuslista" sivulla 46), josta selviävät suorittamasi testit ja Dell-diagnostiikkaohjelman (katso "Dell Diagnostics" sivulla 36) raportoimat virheilmoitukset.
5. Jos haluat saada korvauksen palautettavasta tuotteesta, lähetä pakkauksessa kaikki palautettavaan tuotteeseen liittyvät lisävarusteet (esimerkiksi virtajohdot, ohjelmistot, oppaat jne.).
6. Palauta laite alkuperäisessä (tai sitä vastaavassa) pakkauksessa.
7. Sinä olet vastuussa lähetyksmaksuista. Lähettäjä on myös vastuussa palautettavan tuotteen vakuuttamisesta sekä mahdollisesta häviämisestä toimituksen aikana. Postiennakolla lähetettyjä paketteja ei lunasteta.
8. Jos pakkaus ei ole yllä olevien vaatimusten mukainen, sitä ei hyväksytä Dellin vastaanottolaiturilla ja se palautetaan sinulle.

Ennen kuin soitat

 **HUOMAUTUS:** Varaa pikahuoltokoodisi käden ulottuville ennen kuin soitat. Tämän koodin avulla Dellin automaattinen tukipuhelinpalvelu pystyy ohjaamaan puhelusi oikein. Sinulta voidaan myös kysyä huoltomerkkiä (huoltomerkki ja pikahuoltokoodi ovat Dell Support Centren aloitussivulla).

Muista täyttää diagnostiikan tarkistuslista. Jos mahdollista, käynnistä tietokone, ennen kuin soitat Dellille, ja pysy tietokoneen vieressä puhelun aikana. Tukipalvelu voi pyytää sinua antamaan näppäimistökomentoja, välittämään yksityiskohtaisia tietoja toimintojen aikana tai suorittamaan muita vianmäärittäystoimia tietokoneella. Varmista, että tietokoneen mukana toimitetut asiakirjat ovat käden ulottuvilla.

Diagnostiikan tarkistuslista

- Nimi:
- Päivämäärä:
- Osoite:
- Puhelinnumero:
- Huoltomerkki (tietokoneen takana tai pohjassa oleva viivakoodi):
- Pikahuoltokoodi:
- Materiaalin palautusnumero (jos sellainen on saatu Dellin tukihenkilöltä):
- Käyttöjärjestelmä ja sen versio:
- Laitteet:
- Laajennuskortit:
- Onko tietokone liitetty verkkoon? Kyllä/Ei
- Verkko, sen versio ja verkkokortti:
- Ohjelmat ja niiden versiot:

Määritä tietokoneen käynnistystiedostojen sisältö käyttäjärjestelmän ohjeista. Jos tietokone on kytketty tulostimeen, tulosta kaikki nämä tiedostot. Kopioi muussa tapauksessa tiedostojen sisältö paperille, ennen kuin soitat Dellille.

- Virheilmoitus, äänimerkkikoodi tai diagnostiikkakoodi:
- Ongelman kuvaus ja suoritettujen vianmäärittämis-toimet:

Dellin yhteystiedot

Yhdysvalloista soittavat asiakkaat voivat soittaa numeroon 800-WWW-DELL (800-999-3355).

 **HUOMAUTUS:** Jos käytössäsi ei ole Internet-yhteyttä, löydät yhteystiedot ostolaskusta, pakkaustodistuksesta, laskusta tai Dellin tuoteluettelosta.

Dell tarjoaa useita online- ja puhelinpohjaisia tuki- ja palveluvaihtoehtoja. Saatavuus vaihtelee alueittain ja tuotteittain, eikä kaikkia palveluita välttämättä ole saatavana kaikilla alueilla.

Kun haluat ottaa yhteyttä Dellin myyntiin, tekniseen tukeen tai asiakaspalveluun liittyvissä kysymyksissä:

1. Siirry osoitteeseen **support.dell.com**.
2. Tarkista maa tai alue sivun alareunan avattavasta **Choose A Country/Region** (Valitse toinen maa) -valikosta.
3. Valitse **Contact Us** (Ota yhteyttä) sivun vasemmasta reunasta.
4. Valitse sopiva palvelu- tai tukilinkki tarpeen mukaan.
5. Valitse sopiva tapa ottaa yhteys Delliin.

Muiden lisätietojen ja resurssien löytäminen

Jos haluat:

asentaa käyttöjärjestelmän uudelleen.

suorittaa tietokoneen diagnostiikkaohjelman, asentaa kannettavan tietokoneen järjestelmäohjelmiston uudelleen tai päivittää tietokoneen ohjaimet ja lue minut-tiedostot.

oppia lisää käyttöjärjestelmästä, oheislaitteiden ylläpidosta, RAIDista, Internetistä, Bluetooth®-tekniikasta, verkosta ja sähköpostista.

päivittää tietokoneen uudella tai lisämuistilla tai uudella kiintolevyllä.

asentaa uudelleen tai vaihtaa kuluneen tai viallisen osan.

Katso:

Käyttöjärjestelmä-levy.

Drivers and Utilities -levy.



HUOMAUTUS: Ohjain- ja ohjepäivityksiä on saatavana Dell™-tukisivustosta osoitteesta support.dell.com.

kiintolevyille asennettu *Dell-tekniikkaopas*.

Dellin tukisivuston *huolto-opas* osoitteessa support.dell.com.



HUOMAUTUS: Eräissä maissa tietokoneen avaaminen ja osien vaihtaminen saattaa mitätöidä takuun. Tarkista takuu- ja palautuskäytännöt ennen tietokoneen sisällä työskentelemistä.

Jos haluat:

löytää huoltomerkin/pikapalvelukoodin—
Tarvitset huoltomerkin tunnistaaksesi
tietokoneen osoitteessa **support.dell.com**
tai kun otat yhteyttä tekniseen tukeen.

löytää ohjaimia ja ladattavia tiedostoja.
käytä teknistä tukea ja tuotteen ohjeita.
tarkistaa uusien ostosten tilauksen tilan.
löytää ratkaisuja ja vastauksia yleisiin
kysymyksiin.

löytää tietoja viimeisimmistä päivityksiä
tietokoneen teknisistä muutoksista tai teknisiä
lisätietoja kokeneille käyttäjille tai teknikoille.

Katso:

tietokoneen taka- tai alaosa tai Dell Support
Centerin aloitussivu



Dell-tukisivusto **support.dell.com**.

Perustiedot

Järjestelmämalli

Studio XPS 1340

Tässä osassa on perustietoja, joita voit tarvita, kun otat tietokoneen käyttöön, päivität sen ohjaimia tai päivität tietokonetta. Tarkempia tietoja on Dellin tukisivustossa olevassa *huolto-oppaassa* osoitteessa **support.dell.com**.

 **HUOMAUTUS:** Saatavuus saattaa vaihdella alueittain. Lisää tietoa laitteistosi kokoonpanosta saat napsauttamalla **Käynnistä**  → **Ohje ja tuki** ja valitsemalla sitten vaihtoehdon, jolla pääset tarkastelemaan tietokoneesi tietoja.

Suoritin

Tyyppi	L2-välimuisti
Intel® Core™ 2 Duo	3 Mt/6 Mt
Ulkoinen väylätaajuus	1066 MHz

ExpressCard-kortti

ExpressCard-ohjain	GeForce 9400M G
ExpressCard-liitin	yksi ExpressCard-korttipaikka (54 mm)
Tuetut kortit	ExpressCard/34 (34 mm) ExpressCard/54 (54 mm) 1,5 V ja 3,3 V
ExpressCard-liittimen koko	26 nastaa

Muisti

Liitännät	kaksi sisällä olevaa SO-DIMM-paikkaa
Kapasiteetit	512 Mt, 1 Gt ja 2 Gt
Muistityyppi	1066 MHz DDR3 SO-DIMM
Mahdollinen muistikoonpano	1 Gt, 1,5 Gt, 2 Gt, 3 Gt ja 4 Gt



HUOMAUTUS: Ohjeita muistin päivittämisestä on *huolto-oppaassa* Dellin tukisivustossa osoitteessa support.dell.com.

Tietokoneen tiedot

Järjestelmän piirisarja	GeForce 9400M G
Tietoväylän leveys	64 bittiä
DRAM-väyläleveys	kaksoiskanava (2) 64-bittiset väylät
Suorittimen osoiteväylän leveys	32 bittiä
Flash EPROM	16 Mbittiä
Grafiikkaväylä	PCI-E X16
PCI-väylä	32 bittiä

Tiedonsiirto

Modeemin tyyppi	Ulkoinen V.92 56 K USB-modeemi
Modeemin ohjain	Laitteistomodeemi
Modeemin käyttöliittymä	Universal Serial Bus (USB)

Tiedonsiirto

Verkkosovitin	10/100 Ethernet LAN emolevyllä
Langaton	sisäinen WLAN (puolikokoinen Mini-Card), WWAN, Mini-Card jossa langaton Bluetooth®-teknologia, UWB MiniCard-kortit WWAN ExpressCard langaton Bluetooth®-teknologia

Video

Erillinen

Videotyyppi	integroitu emolevyyn
Näytönohjain	GeForce 9500M (GeForce 9400M G + GeForce 9200M GS)

Video

Näyttömuisti	256 Mt varattua muistia <i>UMA</i>
Videotyyppi	integroitu emolevyyn
näytönohjain	GeForce 9400M G
näyttömuisti	perustuu järjestelmämuistiin
LCD-käyttöliittymä	LVDS
Näyttötuki	VGA, HDMI ja DisplayPort

Ääni

Äänityyppi	5,1-kanavan High Definition Audio
Ääniohjain	IDT 92HD73C HDA-pakkaus

Ääni

Stereomuunnos	24-bittinen (analoginen digitaaliseksi ja digitaalinen analogiseksi)
Sisäinen rajapinta	High Definition Audio
Ulkoinen rajapinta	kaksitoiminen mikrofonin tuloliitin, kaksi stereokuulokkeiden/kaiuttimien liitintä
Kaiutin	kaksi 4 ohmin kaiutinta
Sisäinen kaiutinvahvistin	2 wattia/kanava
Äänenvoimakkuuden säätimet	ohjelmavaihto, mediaohjauspainikkeet

Portit ja liittimet

IEEE 1394a	4-nastainen sarjaliitin
Mini-kortti	kaksi Type IIIA Mini-Card -paikkaa, yksi puolikokoinen Mini -Card -paikka
Verkkosovitin	RJ-45-portti 10/100/1000
USB-liittimet	yksi 4-nastainen USB 2.0 -yhteensopiva liitin
eSATA	yksi nelipiikkinen eSATA/USB-combo-liitin
Video	15-reikäinen liitin
HDMI	19-nastainen liitin
DisplayPort	20-nastainen liitin

Perustiedot

Näyttö

Tyyppi (AntiGlare) 13,3 tuuman WXGA WLED
13,3 tuuman WXGA CCFL

Mitat:

Korkeus 286,08 mm (11,26 tuumaa)

Leveys 178,8 mm (7,03 tuumaa)

Halkaisija 337,8 mm (13,29 tuumaa)

Enimmäistarkkuus: 1280 × 800

Virkistystaajuus 60 Hz

Käyttökulma 0° (suljettu) –140°

Luminanssi 225 min. 270 typ. cd/m²
(LED 5 pistettä keskim.)
180 min. 198 typ. cd/m²
(CCFL 5 pistettä keskim.)

Näyttö

Katselukulmat:

Horisontaalinen ±40° (CCFL) min.
±50° (LED) min.

Vertikaalinen +15°/–30° (CCFL) min.
+40°/–50° (LED) min.

Pikselitiheys 0,2235 mm

Säätimet kirkkautta voidaan
säätää näppäimistön
pikakomennoilla
(katso lisätietoja *Dell-
tekniikkaoppaasta*)

Näppäimistö (Taustavalaistu)

Näppäimien lukumäärä 86/103 (Yhdysvallat ja Kanada),
87/104 (Eurooppa),
90/107 (Japani)

Asettelu QWERTY/AZERTY/Kanji

Kamera

Pikseli	1,3/2,0 megapikseliä
Näyttötarkkuus	320 x 240 ~ 1600 x 1200 (640 x 480 / 30 fps)
Katselukulman halkaisija	66°

Kosketuslevy

X/Y-asennon tarkkuus (grafiikkataulutila)	240 cpi
<i>Koko:</i>	
Leveys	61,9 mm (2,43 tuumaa) tunnistinaktiivinen alue
Korkeus	39,04 mm (1,53 tuumaa) suorakaide

Akku

Tyyppi	6 kennon/9 kennon "älykäs" litiumioniakku
Syvyys	50,39 mm (1,98 tuumaa) (6 ja 9 kennoa)
Korkeus	26,3 mm (0,8 tuumaa) (6 kennoa) 41,9 mm (1,6 tuumaa) (9-kennoinen)
Leveys	204,9 mm (8,03 tuumaa) (6-kennoinen) 259,3 mm (10,2 tuumaa) (9-kennoinen)
Paino	0,33 kg (0,7 lbs) (6-kennoinen) 0,48 kg (1,06 lbs) (9-kennoinen)
Jännite	11,1 VDC

Perustiedot

Akku

Latausaika tietokoneen ollessa sammuksissa (suunnilleen)	4 tuntia
Käyttöaika	akun käyttöaika vaihtelee käyttöolosuhteiden mukaan ja voi olla merkittävästi lyhyempi tietyissä virtaa vaativissa olosuhteissa (lisää tietoa on <i>Dell-tekniikkaoppaassa</i>)
Käyttöikä (suunnilleen)	300 käyttö-/latauskertaa
<i>Lämpötila-alue:</i>	
Käytön aikana	0°–35 °C (32°–95 °F)
Varastointi	–40°–65 °C (–40°–149 °F)
Nappiparisto	CR-2032

Vaihtovirtasovitin

Tulojännite	100–240 VAC
Tulovirta (maksimi)	1,5 A
Tulotaajuus	50–60 Hz
Lähtöteho	65 W tai 90 W
Lähtövirta (90 W)	5,62 A (4 sekunnin pulssin piikki) 4,62 A (jatkuva)
Lähtövirta (65 W)	4,34 A (4 sekunnin pulssin piikki) 3,34 A (jatkuva)
Nimellislähtöjännite	19,5 VDC
<i>Mitat:</i>	
<i>65 W (E-sarja)</i>	
Korkeus	16 mm (0,62 tuumaa)
Leveys	64 mm (2,51 tuumaa)

Vaihtovirtasovitin

Syvyys	127,0 mm (5,0 tuumaa)
Paino (ilman kaapeleita)	0,29 kg (0,64 lbs)
<i>90 W (E-sarja)</i>	
Korkeus	16 mm (0,62 tuumaa)
Leveys	70 mm (2,75 tuumaa)
Syvyys	147 mm (5,7 tuumaa)
Paino (ilman kaapeleita)	0,345 kg (0,76 lbs)
Lämpötila-alue:	
Käytön aikana	0°–35 °C (32°–95 °F)
Varastointi	–40°–65 °C (–40°–149 °F)

Mitat

Korkeus	22,5 mm – 37,2 mm (0,88 tuumaa – 1,46 tuumaa)
Leveys	319,3 mm (12,57 tuumaa)
Syvyys	236,15 mm (9,29 tuumaa)
Paino (6-kennoisen akun kanssa):	
Määritettävissä kevyemmäksi kuin	2,2 kg (4,9 lbs)

Tietokoneympäristö*Lämpötila-alue:*

Käytön aikana	0°–35 °C (32°–95 °F)
Varastointi	–40°–65 °C (–40°–149 °F)

Tietokoneympäristö

Suhteellinen kosteus (maksimi):

Käytön aikana 10%–90%
(tiivistymätön)

Varastointi 5%–95%
(tiivistymätön)

Maksimivärähtely (käytettäessä
satunnaista värähtelykirjoa, joka simuloi
käyttöympäristöä):

Käytön aikana 0,66 GRMS

Varastointi 1,3 GRMS

Tietokoneympäristö

Enimmäisiskunkestävyys (mitattu kiintolevyn
ollessa täysin sammutettuna ja 2 ms:n
puolisinipulssilla):

Käytön aikana 110 G

Varastointi 163 G

Korkeus (maksimi):

Käytön aikana –15,2–3048 m
(–50–10 000 ft)

Varastointi –15,2–10 668 m
(–50–35 000 ft)

Ilman mukana G2 tai matalampi,
kulkeva viitteen
epäpuhtaustaso ISA-S71.04-1985
mukaan

Hakemisto

A

asenna tuki **5**

asennus, ennen aloittamista **5**

asiakaspalvelu **43**

AutoTech **44**

C

CD:t, soittaminen ja luominen **27**

D

DellConnect **43**

Dell Diagnostics **36**

Dell Factory Image Restore -ohjelma **37**

Dellin online-yhteystiedot **47**

Dellin tukisivusto **49**

Dell Support Center **33**

Dell-tekniikkaopas

lisätietoa **48**

Diagnostiikan tarkistuslista **46**

DVD:t, toistaminen ja luominen **27**

E

energia

säästö **27**

energiansäästö **27**

F

FTP-kirjautuminen, nimetön **44**

H

haaroituspistorasiat, käyttäminen **6**

Hakemisto

I

ilmanvaihto, varmistaminen **5**

ilmavirta, salliminen **5**

Internet-yhteys **10**

ISP

Internet-palveluntarjoaja **10**

J

järjestelmän palauttaminen **37**

järjestelmän viestit **34**

L

laajennusväylä **51**

laiteongelmat

diagnoosi **36**

Laitteen tilan ilmaisimet **14**

Laitteiden vianmääritys **36**

langallinen verkko

verkkokaapeli, kytkeminen **8**

60

langaton verkkoyhteys **29**

levyasema

tuetut levykoot **19**

levyt

käyttö **19**

levykelkan avaaminen **19**

M

muistituki **50, 51**

mukauttaminen

työpöytä **27**

virta-asetukset **27**

O

ohjaimet ja ladattavat tiedostot **49**

ohjelmisto-ominaisuudet **26**

P

piirisarja **51**

R

resurssit, etsiminen **48**

S

sähköpostiosoitteet

 tekninen tuki **44**

soittaminen Dellille **46**

suoritin **50**

T

takuupalautukset **45**

tehdaslevy kuvan palauttaminen **39**

tekninen tuki **43**

tekniset tiedot **50**

tiedot, varmuuskopiointi **28**

tietojen etsiminen **48**

tietokoneen ominaisuudet **26**

tietokonejalusta **5**

tietokone, määrittäminen **5**

tilauksen tila **44**

tukee sähköpostiosoitteita **44**

tukisivustot

 maailmanlaajuiset **43**

tuotteet

 tietoja ja ostaminen **45**

tuotteiden lähettäminen

 palautusta tai korjausta varten **45**

V

vaaka- ja pystytukivaihtoehdot **5**

vahinko, välttäminen **5**

vaihtovirtasovitin

 koko ja paino **56, 57**

varmuuskopiot

 luominen **28**

verkkoyhteys

 korjaaminen **29**

virtaongelmat, ratkaiseminen **30**

W

Windowsin uudelleenasetus **37**

Windows, uudelleenasetus **37**

Windows Vista®

 määrittäminen **10**

 uudelleenasetus **41**

Y

yhteyden muodostaminen

 Internetiin **10**